

Технический паспорт

Крестообразная секция

Арт.-№ 7113110

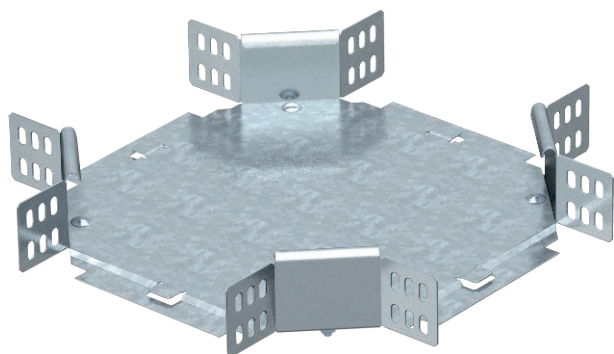

Горизонтальная крестообразная секция для всех типов кабельных лотков с высотой боковой стенки 60 мм.



Сталь Сталь

FT Горячее цинкование методом погружения

Указание Фасонная деталь поставляется в разобранном состоянии. Все боковые стороны предназначены для кабельных лотков одинаковой ширины. В комплекте с соответствующими крепежными элементами.

Исходные данные

Артикульный №	7113110
Тип	RK 610 FT
Обозначение 1	Крестообразная секция
Обозначение 2	горизонтальн,с угл соединением
Размер	60x100
материал	Сталь
Сокращенное наименование материала	Сталь
Поверхность	Горячее цинкование методом погружения
Поверхность согласно DIN	DIN EN ISO 1461
Сокращение поверхности	FT
Минимальная единица продажи	1,00 Шт.
Вес	97,00 кг/100 шт.

Технический паспорт

Крестообразная секция

Арт.-№ 7113110



Технические характеристики

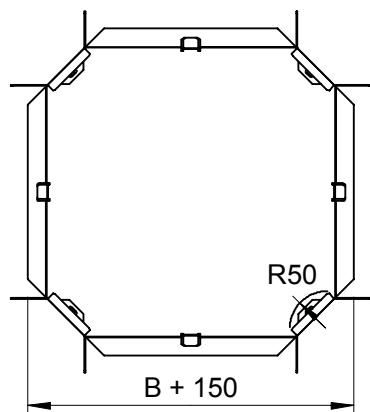

Ширина	100,00 мм
Высота боковой стенки	60,00 мм
Размер R	50,00 мм
Размеры	250 x 250 x 60 мм
Предназначено для поддержания функций	<input type="checkbox"/>
Толщина борта	1,25 мм
Толщина материала пластины дна	1,00 мм
Нержавеющая сталь, протравленная	<input type="checkbox"/>
Исполнение для больших расстояний	<input type="checkbox"/>