

Технический паспорт

Подкладная шайба ISO 7093

Арт.-№ 3402215

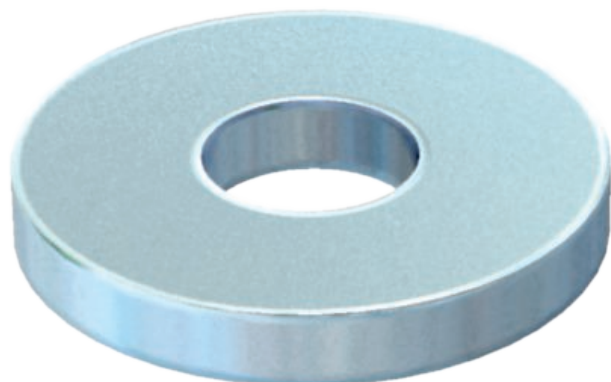

Шайба с большим наружным диаметром для универсального применения.

CE

Сталь	Сталь
G	гальванически оцинкованный

Исходные данные

Артикульный №	3402215
Тип	WS M8 D28 G
Обозначение 1	Подкладная шайба
Размер	M8
материал	Сталь
Сокращенное наименование материала	Сталь
Поверхность	гальванически оцинкованный
Поверхность согласно DIN	DIN EN 12329
Сокращение поверхности	G
Минимальная единица продажи	100,00 Шт.
Вес	1,10 кг/100 шт.

Технические характеристики

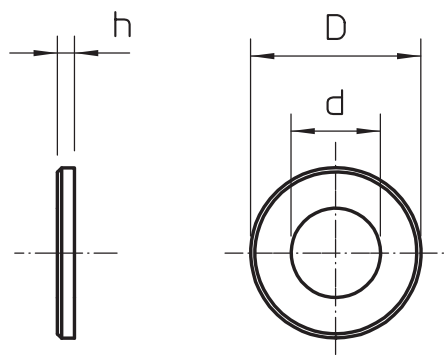

Размер D	28,00 мм
Размер d	8,50 мм
Размер h	2,50 мм
Резьба	M8
Прочность материала	2,50 мм