

# Технический паспорт

## Болт с прямоугольной головкой

Арт.-№ 1148322

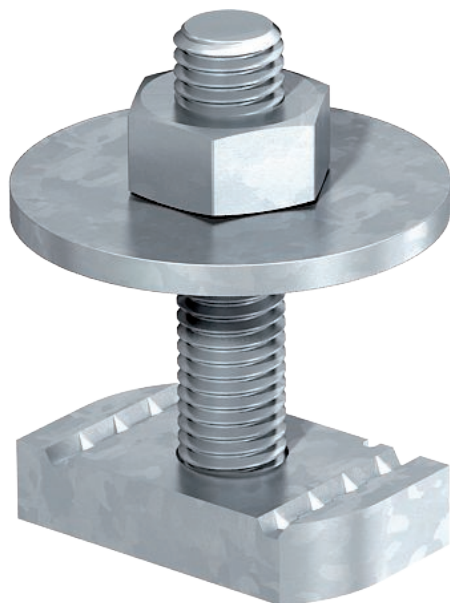

Болт с прямоугольной головкой для реек MS4121 и MS4141

CE

**Сталь** Сталь

**ZL** Цинк-ламельное покрытие

### Исходные данные

Артикульный №	1148322
Тип	MS41NB M10x30 ZL
Обозначение 1	Болт с прямоугольной головкой
Обозначение 2	для профил. рейки MS4121/4141
Размер	M10x30mm
материал	Сталь
Сокращенное наименование материала	Сталь
Поверхность	Цинк-ламельное покрытие
Сокращение поверхности	ZL
Минимальная единица продажи	50,00 Шт.
Вес	7,40 кг/100 шт.

# Технический паспорт

## Болт с прямоугольной головкой

Арт.-№ 1148322



### Технические характеристики

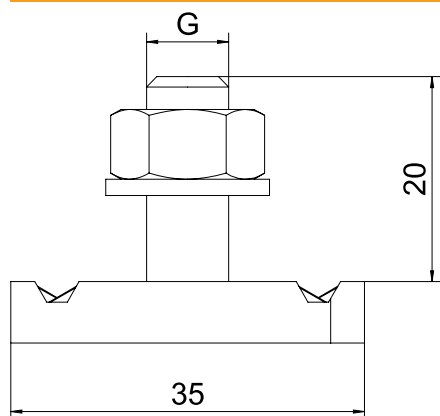

Длина	35,00 мм
Ширина	20,00 мм
Высота	8,00 мм
Подходит для DIN-реек	<input checked="" type="checkbox"/>
Резьба	M 10 x 30
Метрическая резьба	10,00
Подкладная шайба Ø	20,00 мм