

# Технический паспорт

## Болт с прямоугольной головкой

Арт.-№ 1148318



Болт с прямоугольной головкой для реек MS4121 и MS4141

CE

**Сталь** Сталь

**ZL** Цинк-ламельное покрытие

### Исходные данные

Артикульный №	1148318
Тип	MS41NB M8x100 ZL
Обозначение 1	Болт с прямоугольной головкой
Обозначение 2	для профил. рейки MS4121/4141
Размер	M8x100mm
материал	Сталь
Сокращенное наименование материала	Сталь
Поверхность	Цинк-ламельное покрытие
Сокращение поверхности	ZL
Минимальная единица продажи	20,00 шт.
Вес	7,60 кг/100 шт.

# Технический паспорт

## Болт с прямоугольной головкой

Арт.-№ 1148318



### Технические характеристики

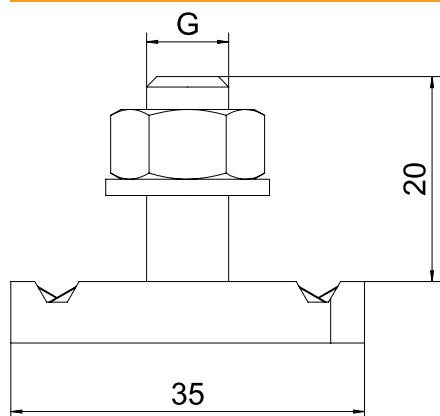

Длина	35,00 мм
Ширина	20,00 мм
Высота	6,00 мм
Подходит для DIN-реек	<input checked="" type="checkbox"/>
Резьба	M 8 x 100
Метрическая резьба	8,00
Подкладная шайба Ø	16,00 мм