

Технический паспорт

Болт с прямоугольной головкой

Арт.-№ 1148306

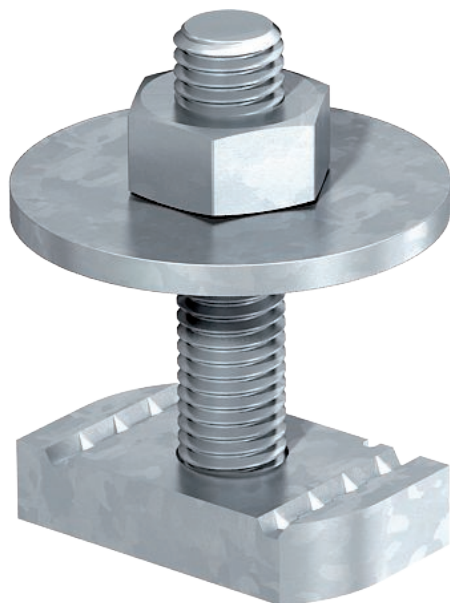

Болт с прямоугольной головкой для реек MS4121 и MS4141

CE

Сталь Сталь

ZL Цинк-ламельное покрытие

Исходные данные

Артикульный №	1148306
Тип	MS41NB M6x30 ZL
Обозначение 1	Болт с прямоугольной головкой
Обозначение 2	для профил. рейки MS4121/4141
Размер	M6x30mm
материал	Сталь
Сокращенное наименование материала	Сталь
Поверхность	Цинк-ламельное покрытие
Сокращение поверхности	ZL
Минимальная единица продажи	50,00 шт.
Вес	4,00 кг/100 шт.

Технический паспорт

Болт с прямоугольной головкой

Арт.-№ 1148306



Технические характеристики

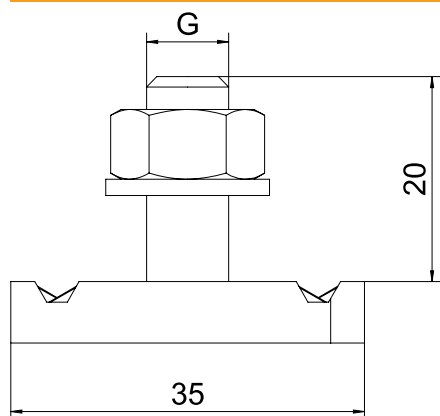

Длина	35,00 мм
Ширина	20,00 мм
Высота	6,00 мм
Подходит для DIN-реек	<input checked="" type="checkbox"/>
Резьба	M 6 x 30
Метрическая резьба	6,00
Подкладная шайба Ø	12,00 мм